

Rotorkopeggen  
LION

 **PÖTTINGER**

# Het zaaibed perfect voorbereiden



Het zaaibed perfect voorbereiden



De rotorkoepgen speelt een belangrijke rol binnen het PÖTTINGER-akkerbouwconcept. Goede verkruiemeling en menging zijn de voordelen van de PÖTTINGER-rotorkoepgen. Samen met een zaaimachine ontstaat een krachtige en economische combinatie voor perfect zaaien. PÖTTINGER biedt voor elke bodem en elke bedrijfsgrootte een passende oplossing.

## Inhoudsopgave

### Het zaaibed perfect voorbereiden

Beste arbeidsresultaat	4-5
Veelzijdige inzetbaarheid	6-9
Voor uw werkcomfort	10-15
Meer operationele betrouwbaarheid en veiligheid tijdens het werk	16-19

### LION-modellen

Serie 103 CLASSIC: lichtere rotorkoepgen tot 140 pk	20-23
Serie 103: krachtige en duurzame rotorkoepgen tot 200 pk	24-27
Serie 1002: topklasse voor maximale eisen tot 250 pk	28-31
Serie 103 C: opklapbare rotorkoepgen tot 320 pk	32-39

### Toebehoren / technische gegevens

TEGOSEM, zaaimachine voor groenbemesting	40-41
De juiste rol voor iedere grondsoort	42-45
Toebehoren	46-47
Technische gegevens	48-49
MyPÖTTINGER / ORIGINELE ONDERDELEN	50-51

Alle informatie over technische specificaties, afmetingen, gewichten, prestaties enz. evenals afbeeldingen geldt ter indicatie en is vrijblijvend. De afgebeelde machines zijn niet landspecifiek uitgerust en kunnen ook van niet-standaard uitrustingen zijn voorzien resp. niet in alle regio's verkrijgbaar zijn. Uw PÖTTINGER-verkooppartner helpt u graag verder.

# Beste arbeidsresultaat



## Beste arbeidsresultaat voor een optimaal zaaibed

De boeren van tegenwoordig hebben de juiste techniek nodig voor een optimaal kiem- en groeiproces en voor een snelle en gelijkmatige zaadopkomst. PÖTTINGER wil u op deze manier zo goed mogelijk ondersteunen met de series efficiënte en krachtige rotorkopeggen.

De machines zijn ontworpen om aan de strengste eisen te voldoen en staan bekend om de beste arbeidsresultaten, zowel bij afzonderlijk gebruik als in combinatie met een zaaimachine.

## Het kernelement: de rotorkopaandrijving

Een lange levensduur wordt alleen door precieze materiaalbewerking en stabiele verbindingen bereikt. Bij PÖTTINGER is deze hoge kwaliteit vanzelfsprekend.

- Dikwandige tandwielbak van fijnkorrelig staal – extreem torsievast en lichtlopend
- Grote tandwielen direct boven de lagers voor een stevige fit op de rotoras
- Lagerhuis met een gelaste middenplaat en bodem. Exacte asafstand tussen de rotorkoppen
- Directe krachtoverbrenging van de tandwielkast naar de tandwielen
- Kegelvormig rollager met robuust, eendelig lagerhuis

# LION rotorkopeggen



## Geïntegreerde tandhouders

De tanden van de LION-rotorkopeggen garanderen een effectieve bewerking voor het intensief losmaken en gelijkmatig verkrumelen van de grond.

- Tandhouders zijn volledig in de rotorkopbalk geïntegreerd. De afstand van de tanden tot de rotorkopbalk is extreem klein
- Oogstrestanten kunnen zich niet om de tandhouders wikkelen
- Stenen kunnen niet bekneld raken: dit voorkomt schade aan de tandwielbalk

## Efficiëntie over de gehele werkbreedte

Bij de LION-rotorkopeggen wordt nauwkeurig de aangegeven werkbreedte aangehouden. Door de plaatsing van de rotorkoppen vindt de bewerking over de gehele breedte van de machine plaats:

- LION 2,5 m -> 2,49 m
- LION 3,0 m -> 2,99 m
- LION 3,5 m -> 3,49 m
- LION 4,0 m -> 3,99 m
- LION 5,0 m -> 4,99 m

Ook aan de buitenste rand van de machines wordt de grond bewerkt. Een perfecte afleg van het zaad door de buitenste kouters en een optimale aansluiting zijn gegarandeerd.

# Veelzijdige inzetbaarheid

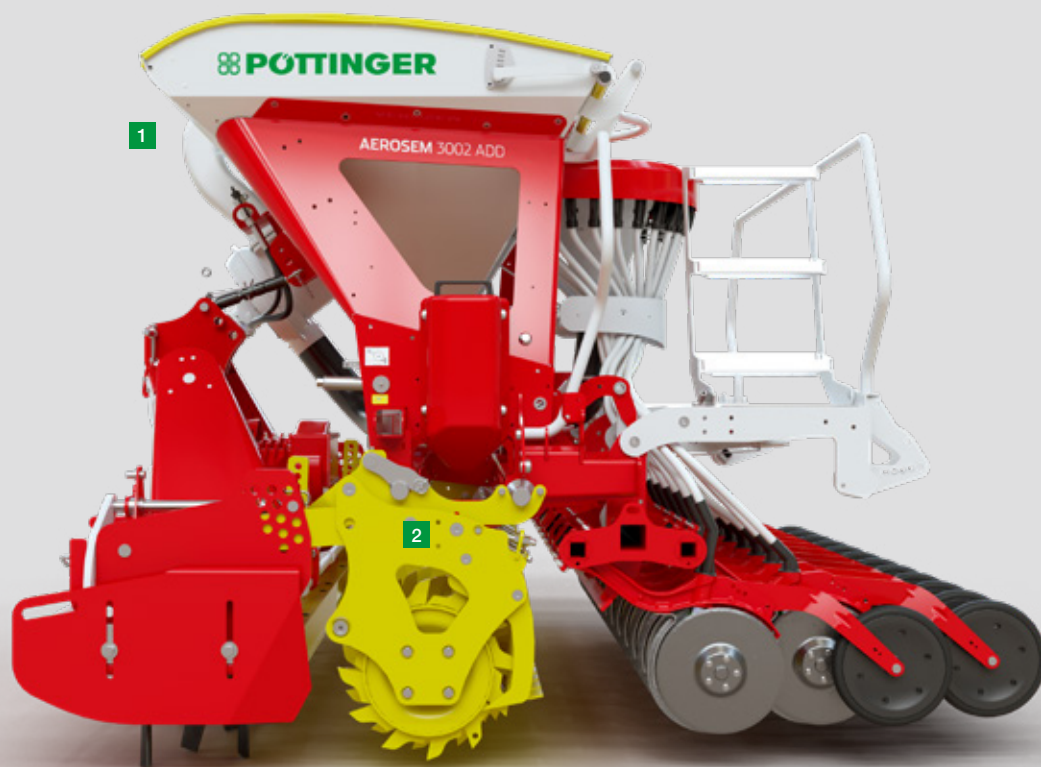

## LION als allrounder

De LION-rotorkoepel overtuigt niet alleen bij afzonderlijk gebruik, maar laat ook in combinatie met alle opbouwzaaimachines van PÖTTINGER zijn sterke punten zien. De LION-rotorkoepels kunnen samen met VITASEM, AEROSEM of TEGOSEM worden gebruikt. Monteren en demonteren via de aandrukrol is snel en eenvoudig – helemaal zonder gereedschap.

De unieke koppeling van de zaaimachine aan de aandrukrol biedt nog meer voordelen:

- Het extra gewicht van een zaaimachine wordt volledig opgevangen door de aandrukrol.
- Het zwaartepunt van de hele zaai combinatie ligt ver naar voren.
- De rotorkoepel kan, onafhankelijk van de zaaimachine, naar boven uitwijken.
- De zaaidiepte wordt niet beïnvloed door wijzigingen van de werkdiepte op de rotorkoepel.

- 1 Compacte combinatie – dichtbij de tractor
- 2 Gewicht van de zaaimachine wordt gedragen door de aandrukrol

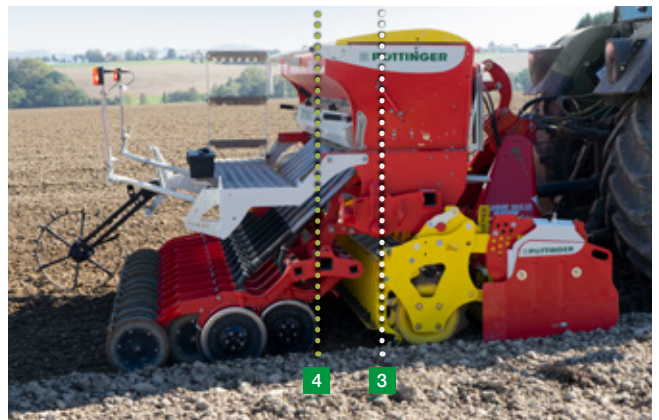

## Optimale verplaatsing van het zwaartepunt

PÖTTINGER heeft bij de ontwikkeling bijzonder veel aandacht besteed aan een compacte constructie. De invloed van het laden van zaden is in vergelijking relatief klein aangezien de zaadtank dichtbij de tractor is geplaatst. Dit leidt ertoe dat de vooras ook bij een volle zaadtank minder wordt ontlast.

- Bij de AEROSEM-zaaimachines ligt het zwaartepunt tussen de rotorkopbalk en de aandrukrol.
- Bij de VITASEM-modellen ligt het zwaartepunt in het voorste gebied van de aandrukrol.
- Indien nodig zwenkt een hydraulische topstang de opbouwzaaimachine VITASEM op de kopakker naar voren. Dit verbetert ook de verschuiving van het zwaartepunt naar de tractor.

- 1 PÖTTINGER bij een lege zaadtank
- 2 Vergelijkbare combinaties bij een lege zaadtank
- 3 PÖTTINGER bij een volle zaadtank
- 4 Vergelijkbare combinaties bij een volle zaadtank

## Focus op het gewicht

Bij de ontwikkeling was het doel alle (ver) naar achter uitstekende delen, ter plaatse van de speciale kouter en het laadverbindingstuk, van speciaal materiaal te vervaardigen. Onderdelen van aluminium die in de auto-industrie worden gebruikt, worden ook bij PÖTTINGER toegepast. Dit zijn technisch goed doordachte onderdelen die over dezelfde eigenschappen beschikken als staal.

# Veelzijdige inzetbaarheid



## Flexibiliteit dankzij aanbouw- en opbouw mogelijkheden

Afhankelijk van het model zaaimachine heeft u de keuze uit meerdere opbouw mogelijkheden. Een aanbouw aan verschillende tractoren (cat. 2/cat. 3) met verschillende banddiameters is mogelijk door middel van uitschuifbare onderstangbeugels.

## Hydraulisch of mechanisch – de keuze is aan u

Bij de VITASEM-modellen kunt u kiezen uit een mechanische of optioneel hydraulische topstang.





## Opbouw met mechanische topstang

- Kleine afstand tussen de zaibalk en rotorkoepg-wals door een compacte constructie
- De opbouwzaamachine wordt met steunpennen aan de pakker bevestigd en parallel via de topstang geleid
- Een constante zaaidiepte door het optimaal aandrukken van het zaibed dankzij het extra gewicht op de wals
- Een constante zaaidiepte ook bij een wisselende werkdiepte van de rotorkoepg dankzij het verstellen van de wals



## Opbouw met hydraulische topstang

- De optionele hydraulische topstang op de VITASEM-modellen kantelt de zaibalk dichterbij de rotorkoepg en zorgt voor een nog compactere zaaicombinatie
- Grote bodemvrijheid van de zaikouters op de kopakker en nauwkeurig gebruik van de machine aan de randen van de velden
- De beste verschuiving van het zwaartepunt naar de tractor, vooral wanneer de zaadtank vol is



## HYDROLIFT

- Hydraulische inrichting voor aanbouwzaamachines met in hoogte en lengte verstelbare vanghaken
- Twee hydraulische cilinders garanderen een maximale hefkracht tot 2,4 t voor zware aanbouwmachines
- Optionele hefbegrenzing

# Voor uw werkcomfort



## Doordachte details

Op verschillende bedrijfsomstandigheden moet snel en ongecompliceerd kunnen worden gereageerd. PÖTTINGER rotorkoepgen zorgen voor een aantal doordachte details.

## Instelling van de werkdiepte

Door simpelweg de bouten in het gatenpatroon te verplaatsen kan de werkdiepte van de starre LION-rotorkoepgen flexibel worden ingesteld.

Bij de nieuwe, opklapbare LION 103 C-modellen kan de werkdiepte voor elke klep zonder gereedschap vanaf de zijkant worden ingesteld.

## Bijstelling egalisatiebalk

De achterste egalisatiebalk is standaard en wordt door de nalooprol in de diepte gepositioneerd. Als de diepte verandert, is bijstellen niet nodig.

- Altijd dezelfde afstand tot de tand over de gehele werkdiepte
- Alle modellen worden vooraf ingesteld met behulp van een geperforeerde strip, die zeer gemakkelijk toegankelijk is en ook na jarenlang gebruik functioneel betrouwbaar en veilig is.

Optioneel:

- een voorste egalisatiebalk op alle starre modellen; deze is qua constructie gelijk aan de achterste.

# LION rotorkoepgen

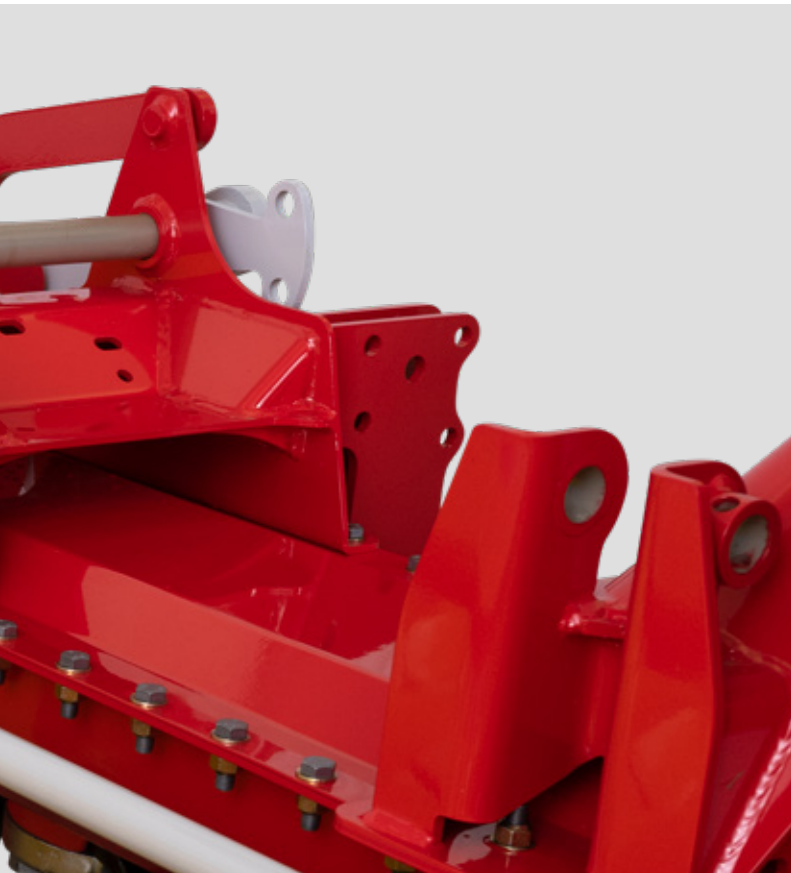

## Zijplaten

Voor een perfect beeld van de aansluiting biedt PÖTTINGER afhankelijk van het model de juiste zijplaat.

### Standaardmodel:

- Diepteaanpassing via langwerpige gaten
- Kan in werkpositie worden vastgezet en kan worden opgeklapt voor transport over de weg

### Zijplaten met parallelle geleiding:

- Optioneel voor alle starre modellen behalve de CLASSIC-serie
- In hoogte verstelbaar via langwerpige gaten
- Gemakkelijk opklapbaar voor transport

## Geveerde zijplaten

Optioneel zijn geveerde zijplaten verkrijgbaar om ook onder extreme omstandigheden, op zware en steenachtige bodems, een perfecte aansluiting te garanderen.

- Bijzonderheid: wanneer de zijplaten in transportstand naar boven worden geklapt, blijven de veren aangespannen. Dit verkort de insteltijden.
- Traploos in hoogte verstelbaar via langwerpige gaten
- Voor alle LION-rotorkoepgen behalve de CLASSIC-serie
- Standaard op serie LION 1002

# Voor uw werkcomfort



## Perfecte aanbouw - geringe hoek van de aftakas

Voor een langdurige en soepele werking van de aftakas is het noodzakelijk dat de rotorkoepel perfect kan worden bevestigd aan tractoren met de meest uiteenlopende vormen en maten.

- De onderstangbeugels zijn zonder gereedschap in de lengte en breedte verstelbaar.
- Optimale lengte en hoek van de aftakas
- Ideaal voor machinecombinaties met verschillende merken tractoren

## Afkoppeling aftakas voor gemakkelijke toegang

De aftakas kan gemakkelijk op een houder worden geplaatst die eenvoudig kan worden samengeklapt. Extra vervuiling wordt vermeden en onderhoudswerkzaamheden worden vergemakkelijkt. Dankzij de juiste positie van de aftakas ter hoogte van de aftakasstomp wordt het aankoppelingsproces comfortabeler.

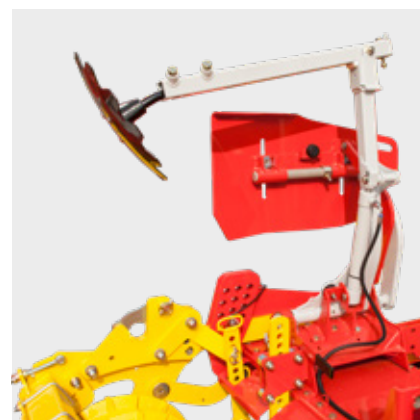
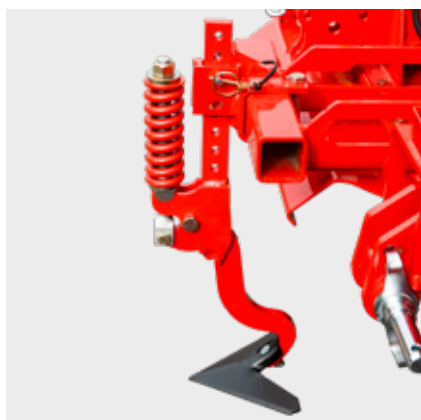

## Spoorwoeler

Geveerde spoorwoeler optioneel voor alle LION-rotorkoepgen. Bij PÖTTINGER zijn deze middels een veer tegen stenen en afval beveiligd.

- De werkdiepte is zonder gereedschap en eenvoudig verstelbaar.
- Afhankelijk van het type rotorkoepge zijn per trekkerspoor maximaal 3 geveerde tandspoorwoelers beschikbaar

## DURASTAR tanden: gecoat en beproefd

- Tot 60% langere levensduur dankzij een speciale coating
- 15 mm of 18 mm brede tanden, tweezijdig snijdend
- Hoge vormvastheid
- Constante werkkwaliteit

## Markeurs

Bij PÖTTINGER kunnen de markeurs optioneel ofwel op de zaaimachine ofwel op de rotorkoepge worden gemonteerd.

- Markeur met uitwerpfunctie, zelfs op hellingen betrouwbaar
- Hydraulische bediening
- Transportbeveiliging
- De intensiteit van de markering instellen
- Breekbout als overbelastingsbeveiliging
- Optioneel voor alle LION-rotorkoepgen (behalve de CLASSIC-serie)

# Voor uw werkcomfort

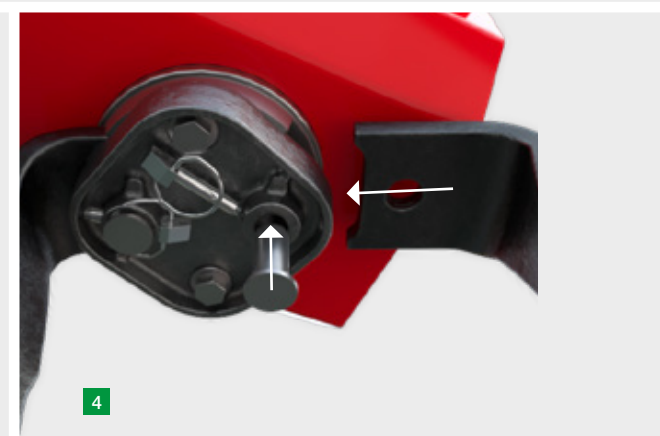

## Meer werkcomfort dankzij technologie van het hoogste niveau

De continu veranderende bodemgesteldheid vereist het wijzigen van de posities van gereedschappen. In de praktijk is gebleken dat iets alleen maar wordt gedaan, als het gemakkelijk gaat!

De LION-rotorkoepel combineren techniek en werkcomfort in één en leveren op deze manier de beste arbeidsresultaten.

## Zo gemakkelijk is het – Quick-fix snelwisseltanden

Het Quick-fix snelwisselsysteem voor tanden biedt een snelle en veilige oplossing voor nog meer werkcomfort.

U kunt de tanden met slechts een paar handelingen verwisselen. Eenvoudiger dan ooit!

- 1 Splitpen en bout verwijderen
- 2 Tand eruit halen
- 3 Tand wisselen
- 4 Vergrendelen - klaar met wisselen!



## Universele tanden voor iedere inzet

De LION 10-rotorkopmachines kunnen zowel als rotorkoep en als rotorkopcultivator worden gebruikt. Hiervoor hoeft u alleen maar de tanden te herpositioneren.

Een tandvorm voor normale-, snelwissel- en mulchzaaitanden.

Dit leidt tot een optimale vermenging en goede verkruiemeling in de zaadhORIZON, over de gehele werkbreedte!

## Slepande tandpositie - rotorkoep

Deze tandpositie zorgt voor een goede verkruiemeling in de zaadhORIZON.

- Fijne grond verdeelt zich in het zaadbed.
- Grovere grond en oogstrestanten blijven aan de oppervlakte.
- Bescherming tegen erosie
- Standaard voor alle tanddiktes

## Tandpositie op handgreep – rotorkopcultivator

Met deze tandpositie wordt de grond agressief opengebrokeN en is een optimale vermenging gegarandeerd. De draairichting van de rotorkoppen blijft hetzelfde. De buitenste rotorkoppen blijven naar binnen werken.

- De grond wordt van onderaf opengebrokeN.
- Oogstrestanten worden zeer goed gemengd.
- Alleen mogelijk met tanden van 18 mm dik

## Overzicht rotorkoppen

	Aantal rotorkoppen
<b>Serie 103 CLASSIC – lichtere rotorkoepgen, tot 140 pk</b> LION 253 CLASSIC / 303 CLASSIC / 303.12 CLASSIC	8 / 10 / 12
<b>Serie 103 – krachtige en duurzame rotorkoepgen, tot 200 pk</b> LION 303 / 303.12 – tot 180 pk LION 353.14 / 403 – tot 200 pk	10 / 12 14 / 14
<b>Serie 1002 – starre rotorkoepgen voor maximale eisen, tot 250 pk</b> LION 3002 / 4002	10 / 14
<b>Serie 103 C – opklapbare rotorkoepgen voor grote capaciteit, tot 320 pk</b> LION 403 C / 503 C	16 / 20

# Meer operationele betrouwbaarheid en veiligheid tijdens het werk



## Waar u op kunt vertrouwen

LION-rotorkoepgen garanderen een extreem rustige loop en maximale stabiliteit. Zelfs bij sterke belasting en zeer zware grond werken de robuuste machines betrouwbaar.

## Bewezen technologie

Al meer dan 25 jaar bewijzen kegelvormige rollagers in rotorkoepgen van PÖTTINGER hun stabiliteit en betrouwbaarheid. Tegenwoordig wordt er in ieder voertuig gebruik gemaakt van deze technologie, of het nu om een vrachtwagen gaat of om een auto, maar ook in de bouwsector.

## Robuuste aanbouw

De LION-rotorkoep zorgt dankzij een robuuste aanbouw en hoge mate van flexibiliteit voor het beste arbeidsresultaat.

- Dubbelzijdige aanbouwplaten in aanbouwbreedte en aanbouwcategorie verstelbaar: CAT 2/2, CAT 3/3, CAT 3/N
- Oneffenheden tussen tractor en rotorkoep worden door een geïntegreerde slingerbeweging gecompenseerd.
- Afhankelijk van het model van de tractor brengen de drie uitschuifmogelijkheden van de aanbouwplaten de rotorkoep zo dicht mogelijk bij de tractor.
- Met een extra zijdelingse ondersteuning op LION 343.14 en op de starre modellen LION 403 en 4002.



# LION rotorkopeggen



## Zeer soepel en rustig lopend tijdens het werk

Ongeacht of het gaat om een wisseltransmissie of CLASSIC tandwielkast: alle modellen van de LION-rotorkopeggen worden gekenmerkt door de extreem rustige loop tijdens het werk en op de kopakker.

### LION CLASSIC tandwielkast

- Eenvoudige tandwielkast tot 140 pk met vast toerental
- Stomp begin wielkast ver naar achter verplaatst
- Langere aftakas voor minder afwijking en gelijkmatige, rustige loop.
- Geen doorgaande as

### LION transmissie met wisselbare tandwielen

- Flexibele keuze voor het rotortoerental door wisseling van de tandwielen
- Geringe afwijking van de aftakas door de naar achteren verplaatste ingang van de tandwielkast
- Beveiligd met een nokschakelkoppeling
- De tandwielkasten zijn voorzien van koelribben.
- Optioneel: Doorgaande as

### LION centrale tandwielkast

- De opklapbare LION C-modellen tot 320 pk zijn uitgerust met een centrale tandwielkast
- Centrale tandwielkast getrimd voor continu gebruik
- Grote tandwielkast met vast toerental, niet schakelbaar
- Verminderde koppelbelasting door volledige toerental van de centrale tandwielkast naar de buitenste tandwielkast
- Geringe afwijking van de aftakas dankzij de hoge positie van de aftakasstomp

# Meer operationele betrouwbaarheid en veiligheid tijdens het werk

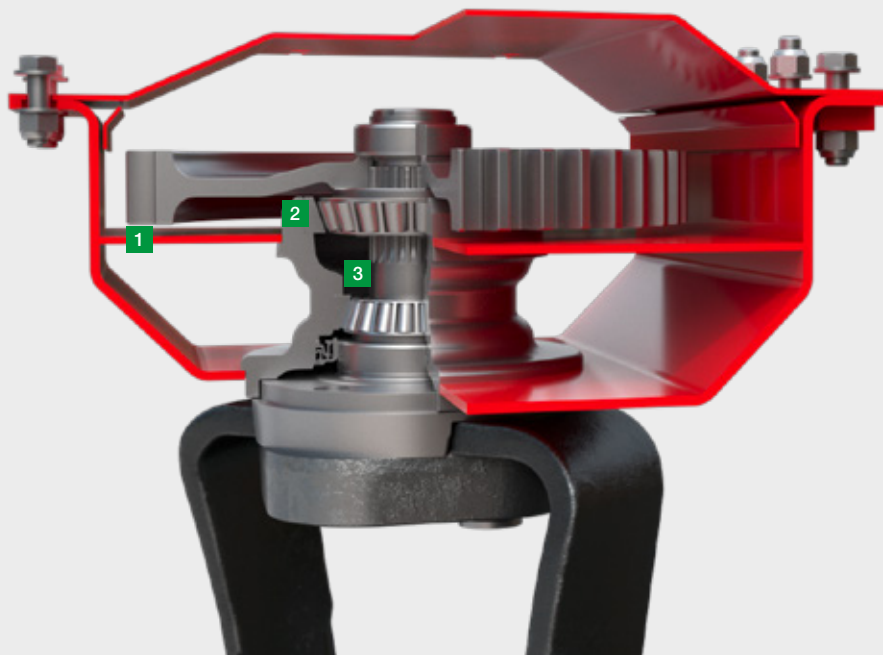

1 In het midden ondersteunde tandwielbak

2 Kegelvormige rollagers met robuuste eendelig lagerhuis

3 Grote afstand tussen de bovenste en onderste lager

## Overtuigende techniek

Een lange levensduur wordt alleen door precieze materiaalbewerking en stabiele verbindingen bereikt. De LION rotorkopeggen bieden het hoogste niveau van stabiliteit, soepelheid en duurzaamheid. Een uitstekende combinatie voor meer operationele betrouwbaarheid en veiligheid tijdens het werk.

## In het midden ondersteunde tandwielbak

De hoge tandwielbak is uit één stuk gevormd en wordt extra verstevigd door de ingelaste middenplaat. Dit bezorgt de tandwielbalk een extreme stabiliteit.

- Boven de middenplaat worden de tandwielen en lagers permanent gesmeerd in vloeibaar vet
- De dubbele bodem beschermt de tandwielbalk extra tegen vuil en beschadigingen

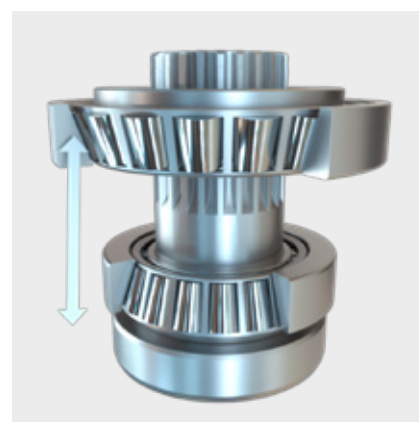
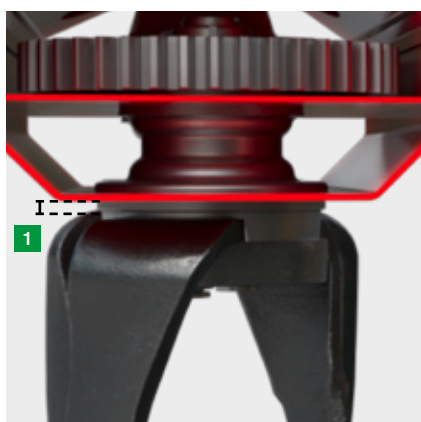

## Geïntegreerde tandhouder

De tandhouder is volledig geïntegreerd in de rotorkopbalk waardoor de operationele betrouwbaarheid en veiligheid tijdens het werk aanzienlijk wordt verbeterd.

- 1 Geen grondstroom boven de rotorkop dankzij de geringe afstand tot de rotorkopbalk
- Oogstrestanten kunnen zich niet om de tandhouders wikkelen
- Stenen kunnen niet bekneld raken

## Kegelvormig rollager met robuust, eendelig lagerhuis

De lagerhuizen worden op de bodem en in de middenplaat gelast en aansluitend CNC gefreesd. Dit proces resulteert in exacte asafstanden tussen de rotorkoppen en garandeert een rustige loop en een lange levensduur.

## Een lager voor altijd

Een grote steunafstand tussen de bovenste en onderste kegelvormige rollagers zorgt voor minder belasting. Het onderste lager zit dicht bij de tandhouder. Dit ontlast het lager en zorgt voor minder slijtage. De cassetteafdichting sluit de binnen- en buitenkant zorgvuldig af. Er komt geen vuil binnen.

Afmetingen van de as van de tandhouder:

- 50 mm bij de series LION 103 CLASSIC / 103 / 103 C
- 60 mm bij LION 1002

## Tabel toerentallen LION-modellen

	LION 253 CLASSIC / 303 CLASSIC / 303.12 CLASSIC	LION 303/303.12/353.14/403 LION 3002/4002			LION 403 C / 503 C			
Tandwielcombinatie	Serie	29/36 Serie	36/29	26/39 Wens	39/26	31/34 Wens	34/31	–
540 omw/min	185	185	285	–	343	209	251	185
750 omw/min	256	256	395	212	–	290	349	256
1.000 omw/min	342	342	527	283	–	387	456	342

Aanbeveling: bij 540 omw/min - tandwielcombinatie 39/26

Voor tractoren tot 140 pk



# LION 253 CLASSIC / 303 CLASSIC / 303.12 CLASSIC



Voor tractoren tot 140 pk



# LION 253 CLASSIC / 303 CLASSIC / 303.12 CLASSIC

## Onze lichte rotorkopeggen – Serie 103 CLASSIC

Met de LION CLASSIC-serie biedt PÖTTINGER iets lichtere modellen. Het CLASSIC-model is beschikbaar met een werkbreedte van 2,50 m met 8 rotorkoppen en met een werkbreedte van 3 m met 10 resp. 12 rotorkoppen.

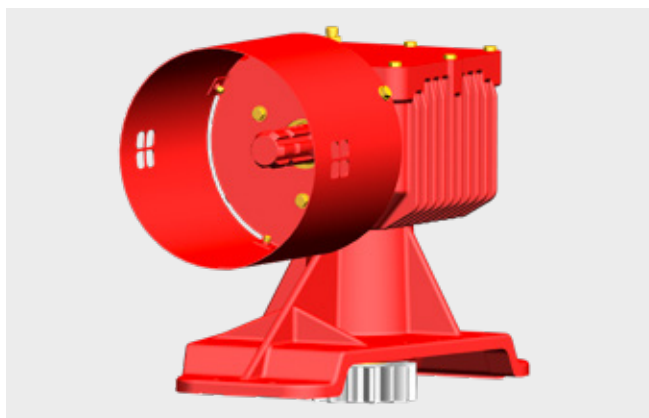

### CLASSIC aandrijving tot 140 PK

- Aftakastomp ver naar achteren, koelribben
- Vast toerental
- Geen doorgaande as

### Zijplaten

Bij de LION CLASSIC-modellen kan de hoogte van de zijplaten nauwkeurig en eenvoudig worden aangepast met behulp van langwerpige gaten.

Zonder gereedschap opklapbaar voor het transport over de weg. Transportbreedte minder dan 2,50 m of 3,0 m.

Voor tractoren tot 200 pk





LION 303 / 303.12 / 353.14 / 403



## Voor tractoren tot 200 pk



### Krachtige en duurzame rotorkoepgen – serie 103

Met de serie LION 103 biedt PÖTTINGER krachtige en duurzame modellen voor tractoren tot 200 pk.

De LION 103-uitvoering is verkrijgbaar in de werkbreedtes van 3,0 m, 3,5 m en 4,0 m.

### LION wisseltransmissie tot 180 pk / 200 pk

- Beproefde wisseltransmissie
- Toerental variabel
- Aftakastomp ver naar achteren, koelribben
- Uitlijning van de aftakas ten opzichte van de tractor en LION nagenoeg horizontaal
- Doorgaande as optioneel



## De beste resultaten

Door de wisselwieltransmissie kan het toerental van de rotorkop worden aangepast aan de bodemomstandigheden en aan het toerental van de aftakas van de tractor. De geharde tanden garanderen een lange levensduur.

### LION 303 / 403

- Met 10 resp. 14 rotoren bij een werkbreedte van 3 resp. 4 m en een tandafmeting van 18 x 340 mm voor een werkdiepte tot 28 cm
- Deze rotorkopeggen garanderen de beste resultaten op moeilijke, kleiachtige en droge bodems.
- Dankzij de stabiele tanden kan er ook onder steenachtige omstandigheden betrouwbaar worden gewerkt

### LION 303.12 / 353.14

- Met 4 rotoren per meter werkbreedte bij een werkbreedte van 3 of 3,5 m en tanden van 15 x 330 mm dik voor een werkdiepte tot 25 cm
- Omdat meer tanden aanwezig zijn als bij de 10-elementen machine ontstaat een zeer fijne bodemstructuur.
- De ideale machine voor het telen van aardappelen en groenten

Voor tractoren tot 250 pk





Voor tractoren tot 250 pk



De professionele machines met werkbreedtes van 3,0 en 4,0 m worden gekenmerkt door een uitgekende techniek voor alle bodemomstandigheden. Ook onder de zwaarste omstandigheden kan men op deze machines vertrouwen.



## De topklasse voor maximale eisen – serie 1002

- Robuuste, brede aanbouwbok. Bij de LION 4002 met extra zijdelingse ondersteuning
- De dubbelzijdige aanbouwplaten van de categorieën 2 en 3 met geïntegreerde slingerbeweging en drievoudige lengteverstelling passen aan elke tractor
- De zijplaten zijn standaard geveerd en opklapbaar, met als optie parallelle geleiding

## Rotorkopeggentechniek van de hoogste prestatieklasse

- Wisseltransmissie met koelribben voor continue warmteafvoer
- Voor de beveiliging van de tandwielkast is in de aftakas een nokkenskoppeling geïntegreerd.
- Doorgaande as optioneel
- De grote, geharde precisietandwielen draaien in vloeibaar vet
- 60 mm dikke rotorkopas met robuuste kegelvormige rollagers

Voor tractoren tot 320 pk





# LION 403 C / 503 C



## Voor tractoren tot 320 pk



### Een nieuwe prestatieklasse

Met de nieuwe opklapbare LION 103 C-serie breidt PÖTTINGER het assortiment rotorkoepgen uit tot 320 pk.

Om onze machines te optimaliseren, maken we gebruik van onze jarenlange, succesvolle ervaring op het gebied van zaaibedbereiding en de feedback van onze klanten, die van grote invloed is geweest op de nieuwe serie rotorkoepgen.

### Technische eisen en eisen voor de productie van gewassen

De hoogste prioriteit bij het voorbereiden van het zaaibed is het creëren van optimale kiem- en groeiomstandigheden om een snelle en gelijkmatige zaadopkomst te garanderen. Met de LION 103 C heeft PÖTTINGER dit doel bereikt door 4 rotorkoppen per meter werkbreedte en tandafmetingen van 15 x 330 mm te gebruiken.

Bij de nieuwe LION 103 C-serie wordt bijzondere aandacht besteed aan de compactheid van de machine en een optimale gewichtsverdeling. De opklapbare rotorkoepgen zijn nog klantvriendelijker ontworpen. Een perfect overzicht over de gehele machine vereenvoudigt de controle en de bediening.



## Flexibel in gebruik

In combinatie met de nieuwe AEROSEM FDD biedt de LION 103 C-serie een maximale mate van flexibiliteit in het gebruik.

De koppeling van de zaaibalk aan de rotorkoepel wordt binnen enkele minuten mogelijk gemaakt door een eenvoudige vanghaakoplossing met borgpennen. Dit vergroot het toepassingsgebied aanzienlijk, aangezien het aan- en afkoppelen veel gemakkelijker en sneller kan gebeuren bij alle vergelijkbare machines.

Alle instelmogelijkheden zoals de instelling van de werkdiepte en egalisatiebalk zijn eenvoudig vanaf de zijkant te bedienen. Op deze manier kan de machine binnen enkele minuten aan verschillende bodemomstandigheden worden aangepast.

## Onze TOP-klantvoordelen

- Beste arbeidsresultaat dankzij de bewezen LION-technologie in combinatie met een nieuw ontworpen opklapsysteem
- Zeer duurzaam en soepel dankzij een compromisloze aandrijfstang met een nieuwe centrale aandrijving
- Maximale operationele betrouwbaarheid en veiligheid dankzij de beproefde LION-transmissiebalkenstructuur met robuuste kegelvormige rollagers
- Maximaal arbeidscomfort dankzij de geïntegreerde klappcilinder en comfortabele instelmogelijkheden

# Voor tractoren tot 320 pk



## Geïntegreerd opklapbaar frame

Voor de LION 103 C-serie is de rotorkopbalkbevestiging volledig opnieuw ontworpen. Het geïntegreerde, opklapbare frame op de rotorkopbalk leidt tot een constructie die 15 cm korter is dan die van de vorige modellen uit de serie en de concurrent op de markt. Zo is het mogelijk om het gewicht inclusief de aandrukrol van de machine dichter naar de achteras te verplaatsen. Het zwaartepunt dicht bij de tractor betekent een betere belasting van de vooras.

De daardoor ontstane grotere lagerafstand van de rotorkopbalkophanging verbetert de levensduur van het robuuste opklapbare frame.



## Compacte bouw

Korter, stabiel en compacter: het doel van de LION-herontwikkeling was duidelijk omschreven. Al deze eigenschappen konden worden gerealiseerd door het ontwerp van een geïntegreerd opklapbaar frame.

Door de korte constructie wordt ook bij grote werkbreedtes een goed overzicht geboden. Aan deze eis kon worden voldaan door de opklapbare cilinders in de aanbouwbok te plaatsen.

Dankzij de extra wijzigingen aan de instelmogelijkheden is een perfect opgeruimde machine ontstaan.



## Beste arbeidsresultaat

Dankzij een uitwijkmogelijkheid van maximaal 20 cm naar boven kunnen de machinehelften zich optimaal aanpassen aan de contouren van de grond. Een drukopslagsysteem zorgt voor de juiste aandrukkracht, die gelijkmatig over de gehele breedte van de machine wordt verdeeld. Zelfs onder de moeilijkste omstandigheden is een optimale voorbereiding van het zaai-bed verzekerd.



## Werkdiepte-instelling

De instelling van de werkdiepte voor iedere klep is gemakkelijk toegankelijk en kan zonder gereedschap gebeuren. De aanpassing is kinderspel en gebeurt aan de zijkant van de opklapbare helft. De juiste positie wordt bereikt door een geïntegreerde duwstang met altijd leesbare schaalverdeling te verplaatsen.

## Aanpassing van de egalisatiebalk

Het 8-delige geperforeerde rooster met de meegeleverde ratelsleutel wordt gebruikt om de positie van de egalisatiebalk nauwkeurig af te stemmen. Wanneer de werkdiepte van de rotorkoepel wordt gewijzigd, wordt de egalisatiebalk automatisch mee aangepast.

## Geïntegreerde opklapbare cilinder

De LION 103-C modellen bieden een perfect overzicht over de hele machine dankzij de geïntegreerde opklapbare cilinders die zich onder de aanbouwbox bevinden. In de werkpositie zijn de cilinders volledig ingeschoven en daardoor beschermd tegen stof en vuil.

# Voor tractoren tot 320 pk

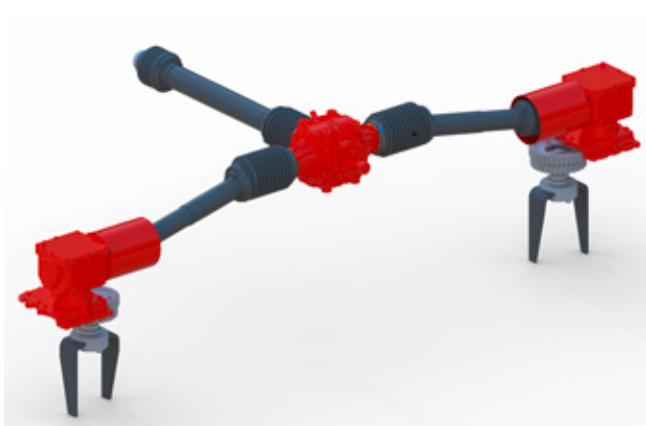

## Grote centrale tandwielkast

De invoersnelheid van de aftakas van de tractor gaat zonder wijzigingen in de verhouding naar de twee buitenste tandwielkasten. Dit zorgt ervoor dat de krachtoverbrenging zonder koppelverlies bij de buitenste tandwielkasten aankomt. Dit vergroot de operationele betrouwbaarheid en veiligheid.



## Operationele betrouwbaarheid en veiligheid onder alle omstandigheden

De reductie tot een rotorkoptoerental van 342 omw/min vindt pas plaats in de buitenste tandwielkast.

De LION 103 C-serie, die is beveiligd met een nokkenkoppeling, overtuigt met maximale operationele betrouwbaarheid en veiligheid en is goedgekeurd voor alle toerentallen van de aftakas.



## Verstevigde tandspoorwoeler

De nieuwe tandspoorwoelers zijn uitgerust met een overbelastingsbeveiliging tot 180 kg en hardmetalen punten en laten de beste arbeidsresultaten zien.

Per trekkerspoor zijn optioneel maximaal drie spoorwoelers verkrijgbaar. Deze kunnen over de gevormde buis worden verschoven en de werkdiepte is eenvoudig in te stellen met behulp van borgpennen.



## Spoortrekker

De optionele spoortrekkers hebben een zwenkradius van 90 graden naar achteren en hebben een centrale knikpositie voor het transport over de weg.

De geïntegreerde hydraulische aanrijdbeveiliging en de extra breekbout zorgen voor maximale operationele betrouwbaarheid en veiligheid. De agressiviteit is eenvoudig in te stellen via de wielpositie.



## Maximale prestaties gecombineerd met veelzijdige inzetbaarheid

De LION 103 C overtuigt, of u hem nu solo gebruikt of in combinatie. In combinatie met de AEROSEM FDD wordt de korte constructie van de machine nog belangrijker. Door het snel aan- en afkoppelen van de zaabalk is de LION in een handomdraai uitgerust voor alleengebruik.

## Optionele voorkeuzeschakelaar

Indien de machine volledig is uitgerust, heeft de LION 103 C-serie 3 dubbelwerkende besturingseenheden nodig. In combinatie met een AEROSEM FDD wordt optioneel een voorkeuzeschakelaar (geïntegreerd hydraulisch blok) aangeboden. Alle functies worden dan aangestuurd door middel van een voorkeuzeschakelaar en een besturingseenheid. In combinatie met de voorkeuzeschakelaar is optioneel een temperatuurbewaking voor de tandwielkast verkrijgbaar.

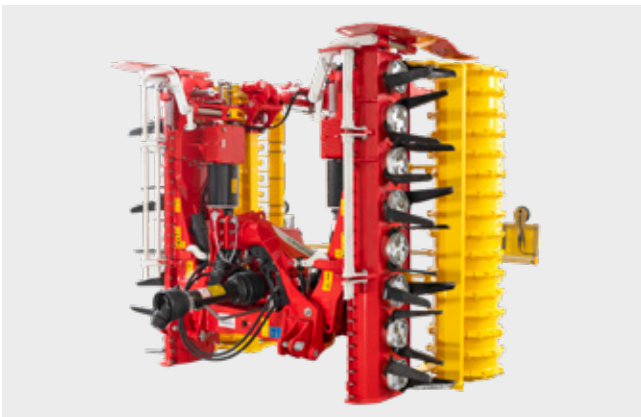

## Parkeerstand

Parkeren in uitgeklapte toestand is zonder extra steunen mogelijk, aangezien er geen middelste tand aanwezig is.

De machine kan ook in ingeklapte toestand worden geparkeerd. Het wordt aanbevolen om de machine uit elkaar geklapt te parkeren als de machine wordt gecombineerd met een zaaimachine (kouterhendels losshaken).

## Transport over de weg

Met een transportbreedte van slechts 2,55 m wordt ook in het wegverkeer gezorgd voor operationele betrouwbaarheid en veiligheid. Daarvoor kunt u de markering op de werkdiepteschaal selecteren.

# Zaaimachine voor groenbemesting



## Zo bespaart u tijd

Doordat de TEGOSEM-zaaimachine tegelijkertijd de grond bewerkt en groenbemesting verspreidt, bespaart u tijd en kosten. De TEGOSEM is zowel met de LION-rotorkoepel van PÖTTINGER als met de korte combinatie FOX te combineren. De zaai-unit kan worden gebruikt op starre driepuntmachines.

## Nauwkeurige verdeling

De zaaigoedverdeling geschiedt pneumatisch via maximaal acht uitlopen. Dit zorgt ervoor dat het zaaigoed onafhankelijk van de wind en nauwkeurig wordt verspreid over de gehele werkbreedte. De hoek van de verdeelplaten is centraal in te stellen door het verdraaien van de as.

## Uw voordelen met TEGOSEM LION in één oogopslag:

- Voorbereiding van het zaaibed en uitzaaien in één passage
- Snel en kosteneffectief uitzaaien van groenbemesting
- Uitbrengen van het zaad voor de aandrukrol – het zaaigoed wordt aangedrukt wat het oplopen versnelt
- De uitlopen zijn dicht bij de aandrukrol gemonteerd, waardoor een gelijkmatige zaadopkomst is gegarandeerd.
- Laadverbindingstuk met houder voor comfortabel en veilig bijvullen
- Monteerbaar op alle bestaande aandrukrollen





## Exacte verdeling

Met de TEGOSEM wordt het zaad gelijkmatig verdeeld. De dosering wordt elektrisch aangedreven. Standaard zorgen twee onafhankelijke zaaiassen voor een exacte dosering van het zaaigoed (fijndosering en normale dosering), zelfs bij geringe hoeveelheden. Het zaaigoed wordt door middel van geblazen druk via acht uitlopen over de gehele breedte van de machine verdeeld.

## Afdraaiproef

De afdraaiproef is eenvoudig uit te voeren: De afdraaihandeling wordt via een drukknop aan de machine gestart. Een opvangzak wordt standaard meegeleverd. De handeling is eenvoudig en duidelijk via een menubesturing uit te voeren.

## Doseer start / stop

Via een sensor aan de topstang wordt het signaal voor het starten resp. stoppen van de dosering geregeld. In de zaaimodus is geen handmatige start van de dosering nodig.

## Aan- en afkoppelen

- De zaai-unit met de zaaimachine is zonder gereedschap aan en af te koppelen
- Voor de bevestiging zijn koppelpunten op de aandrukrol en de topstang voorzien
- Parkeersteunen zijn standaard

Mogelijkheid om TEGOSEM en een LION-rotorkoepel te combineren:

	Voor machines van het type	Aanbouw tractor	Aandrijving ventilator	Plaatsing van de box	Boxvolume (in liter)	Gewicht
TEGOSEM 200	LION 3,0/3,5/4,0 m	Star in driepunt	Elektrische aandrijving ventilator	Type steunrol	200	145 kg

# De juiste rol voor iedere grondsoort



## Overzicht roltypes

	<b>2,50 m</b>	<b>3 m</b>	<b>3,50 m</b>	<b>4 m LION 4002</b>	<b>4 m LION 403 C</b>	<b>5 m LION 503 C</b>
Kooirol 420 mm	148 kg	195 kg	–	–	–	–
Kooirol 540 mm	–	325 kg	–	–	–	–
Tandpakkerrol 420 mm	332 kg	365 kg	–	–	–	–
Tandpakkerrol 500 mm	440 kg	525 kg	580 kg	600 kg	790 kg	940 kg
Tandpakkerrol 550 mm	–	547 kg	600 kg	690 kg	870 kg	1.040 kg
Kruimelpakkerrol 525 mm	–	520 kg	–	750 kg	–	–
Ringpakkerrol 550 mm	493 kg	550 kg	655 kg	740 kg	890 kg	1.030 kg
Prismapakkerrol 500 mm / 12,5 cm	–	560 kg	640 kg	735 kg	965 kg	1.055 kg
Prismapakkerrol 500 mm / 15 cm	–	530 kg	–	695 kg	–	–
Prismapakkerrol 600 mm / 12,5 cm	–	780 kg	890 kg	1.010 kg	1.195 kg	1.425 kg
Prismapakkerrol 600 mm / 15 cm	–	740 kg	–	925 kg	–	–
Rubber packerrol 585 mm	–	575 kg	–	–	–	–

## Uw systeem op maat

Ongeacht of u de machine gebruikt bij een middelmatige of hoge bodemvochtigheid of met een lichte of zware bodemgesteldheid, PÖTTINGER biedt u op maat gemaakte roloplossingen.

De afschrapers kunnen centraal individueel worden afgesteld door aan de afschraapbuis te draaien. Bij het reinigen zijn ze zonder moeite weg te klappen. De gecoate afschraapplaten zijn omkeerbaar. Voor een langere levensduur.



Vereiste	Prisma-pakkerrol	Tandpakkerrol	Kruimel-pakkerrol	Ring-pakkerrol	Kooirol	Rubberen pakkerrol
Verdichting	++	o	+	++	o	++
Vochtige omstandigheden	+	o	o	++	o	+
Droge omstandigheden	++	++	++	++	++	++
Verkruimeling	++	++	++	++	+	++
Draagkracht	++	++	+	++	+	++
Geschikt voor steenachtige grond	++	o	-	++	+	o
Afschraper (gecoat)	ja	optioneel	ja	ja	nee	ja

- ++ zeer goed geschikt
- + goed geschikt
- o geschikt
- niet geschikt

# De juiste rol voor iedere grondsoort

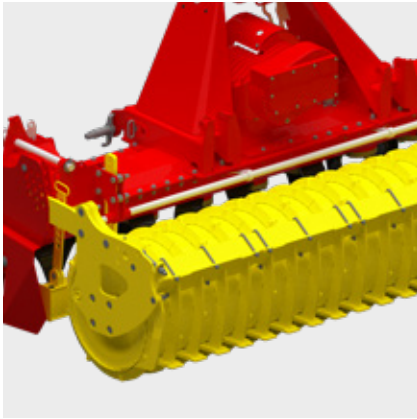

## Prismapakkerrol

Deze rol is voor alle omstandigheden geschikt, ook op steenachtige grond en bij grote hoeveelheden oogstresten.

De verdichting per rij bevordert de wateropname en het ademen van de grond in de minder verdichte tussengedeeltes.

- Prismaringen met een afstand van 12,5 cm of 15 cm
- Diameter: 500 en 600 mm
- Standaard gecoate afstrijkers

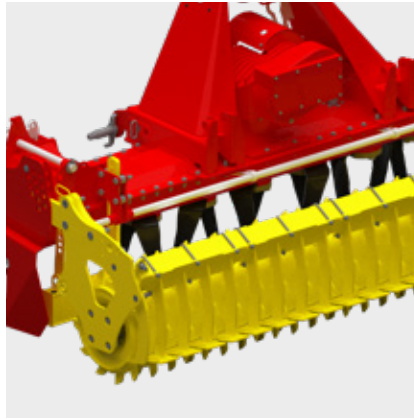

## Tandpakkerrol

Deze allrounder is voor alle grondsoorten geschikt. De rol zorgt voor een optimaal verstevigd zaaibed met losse fijne grond in de zaadhori­zon.

In natte omstandigheden zorgt de rolvorm met afschrapers voor een goede capillaire werking vanwege het lagere niveau van vervuiling.

De geharde afstrijkers zijn om te draaien - daardoor wordt de levensduur verlengd.

- Diameter: 420 mm, 500 mm en 550 mm
- Optioneel gecoate afstrijkers

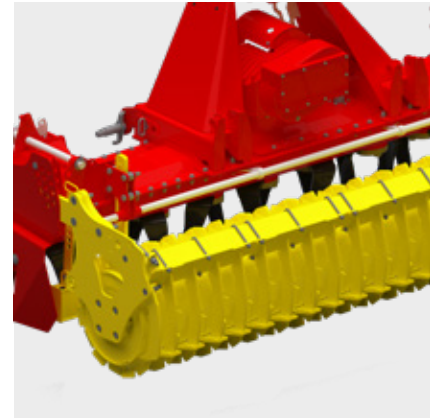

## Kruimelpakkerrol

Deze rol is voor zware, kleiachtige grond geschikt.

Het resultaat is een grondige verdichting met een losse bovengrond. Afschrapers verhinderen verkleving van de rol.

- Diameter: 525 mm
- Standaard gecoate afstrijkers

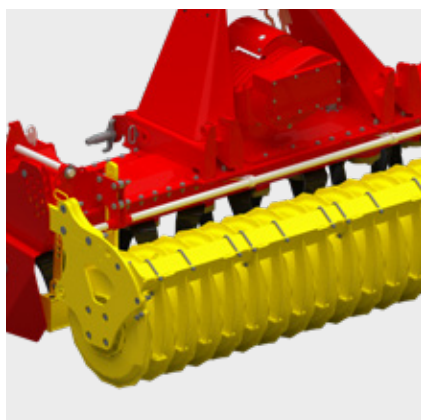

## Ringpakkerrol

Ideaal voor steenachtige, vochtige grond en bij veel organische massa. Licht gebogen geleiders brengen de grond niet naar boven, maar vermengen deze intensief.

De rol zorgt voor een aandrukking per rij voor verbetering van de wateropname en het ademen van de grond.

- Diameter: 550 mm
- 8 ringen per meter werkbreedte voor een rijafstand van 12,5 cm
- Standaard gecoate afstrijkers

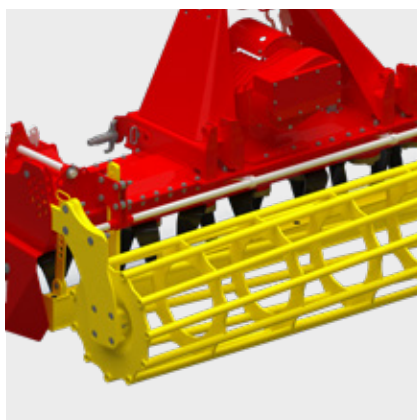

## Kooirol

De ideale rol voor de bewerking van droge, niet plakkende grond.

De rol is uitgerust met robuuste staven voor een optimale verdichting.

- Diameter: 420 mm, 8 staven
- Diameter: 540 mm, 11 staven



## Rubberen pakkerrol

Deze rol is ideaal voor sterk wisselende ondergrond.

Vanwege de hoge draagkracht wordt deze rol daar gebruikt waar andere rollen hun limiet bereiken.

Door het speciale profiel is een strooksgewijze verdichting mogelijk.

- Diameter: 585 mm
- Standaard gecoate afstrijkers

# Uitrustingsvarianten



**Snelwisseltanden**

**DURASTAR tanden**

**Tandpositie op handgreep**

**Egalisatieplaat voor**

LION 253 / 303 / 303.12 CLASSIC	<input type="checkbox"/>	<input type="checkbox"/>	<input type="checkbox"/> / <input type="checkbox"/> / -	<input type="checkbox"/>
LION 303 / 303.12	<input type="checkbox"/>	<input type="checkbox"/>	<input type="checkbox"/> / -	<input type="checkbox"/>
LION 353.14 / 403	<input type="checkbox"/>	<input type="checkbox"/>	- / <input type="checkbox"/>	<input type="checkbox"/>
LION 3002 / 4002	<input type="checkbox"/>	<input type="checkbox"/>	<input type="checkbox"/> / <input type="checkbox"/>	<input type="checkbox"/>
LION 403 C / 503 C	<input type="checkbox"/>	<input type="checkbox"/>	-	-

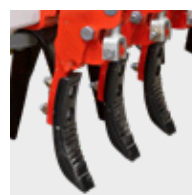
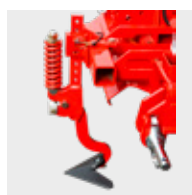
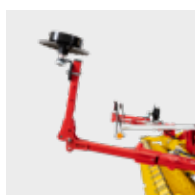

**Markeur knikbaar**

**Geveerde spoorwoeler**

**Tandspoorwoeler**

**Waarschuwbord en verlichting**

LION 253 CLASSIC	-	-	-	-
LION 303 / 303.12 CLASSIC	-	<input type="checkbox"/>	-	<input type="checkbox"/>
LION 303 / 303.12	-	<input type="checkbox"/>	-	<input type="checkbox"/>
LION 353.14 / 403	-	<input type="checkbox"/>	-	<input type="checkbox"/>
LION 3002 / 4002	-	<input type="checkbox"/>	-	<input type="checkbox"/>
LION 403 C / 503 C	<input type="checkbox"/>	-	<input type="checkbox"/>	■

## Meer uitvoeringen

- Hydraulische diepte-instelling
- Aftakas 1 3/4" 6-delig (met uitzondering van 253/303/303.12 CLASSIC)
- Aftakas 1 3/8" 21-delig
- Hefbegrenzing voor de HYDROLIFT

# Worden vaak gezamenlijk aangeschaft

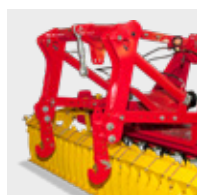

**Zijplaten met veer**

**Zijplaten met  
parallele geleiding**

**HYDROLIFT voor  
anbouwzaamachines**

**Doorgaande as**

-	-	<input type="checkbox"/>	-
<input type="checkbox"/>	<input type="checkbox"/>	<input type="checkbox"/>	<input type="checkbox"/>
<input type="checkbox"/>	<input type="checkbox"/>	<input type="checkbox"/>	<input type="checkbox"/>
<input checked="" type="checkbox"/>	<input type="checkbox"/>	<input type="checkbox"/>	<input type="checkbox"/>
<input type="checkbox"/>	-	-	-



**Temperatuur-  
bewaking**

**Hydraulische  
bediening**

**TEGOSEM**

-	-	<input type="checkbox"/>
-	-	<input type="checkbox"/>
-	-	<input type="checkbox"/>
-	-	<input type="checkbox"/>
-	-	<input type="checkbox"/>
<input type="checkbox"/>	<input type="checkbox"/>	-

■ = standaard, □ = optioneel

# Technische gegevens

	Aanbouw	Werkbreedte	Transportbreedte	Aantal elementen
<b>Serie 103 CLASSIC</b> <b>lichtere rotorkoepel</b>				
LION 253 CLASSIC	Cat. 2 en 3	2,5 m	2,5 m	8
LION 303 CLASSIC	Cat. 2 en 3	3,0 m	3,0 m	10
LION 303.12 CLASSIC	Cat. 2 en 3	3,0 m	3,0 m	12
<b>Serie 103</b> <b>krachtige en duurzame rotorkoepel</b>				
LION 303	Cat. 2 en 3	3,0 m	3,0 m	10
LION 303.12	Cat. 2 en 3	3,0 m	3,0 m	12
LION 353.14	Cat. 2 en 3	3,5 m	3,5 m	14
LION 403	Cat. 2 en 3	4,0 m	4,0 m	14
<b>Serie 1002</b> <b>Topklasse voor maximale eisen</b>				
LION 3002	Cat. 2 en 3	3,0 m	3,0 m	10
LION 4002	Cat. 2 en 3	4,0 m	4,0 m	14
<b>Serie 103 C</b> <b>opklapbare rotorkoepel</b>				
LION 403 C	Cat. 3	4,0 m	2,55 m	16
LION 503 C	Cat. 3	5,0 m	2,55 m	20



# LION rotorkopeggen

Werkdiepte	Tanden	Mogelijk toerental van de aftakas	Toerental rotorkop bij 1.000 omw/min	Voor tractoren tot	Gewicht zonder steunrol
28 cm	18 x 340 mm	540 / 750 /1.000 omw/min	342 omw/min.	103 kW / 140 PK	908 kg
28 cm	18 x 340 mm	540 / 750 /1.000 omw/min	342 omw/min.	103 kW / 140 PK	1.020 kg
25 cm	15 x 330 mm	540 / 750 /1.000 omw/min	342 omw/min.	103 kW / 140 PK	1.010 kg
28 cm	18 x 340 mm	540 / 750 /1.000 omw/min	342 / 527 omw/min	132 kW / 180 PK	1.070 kg
25 cm	15 x 330 mm	540 / 750 /1.000 omw/min	342 / 527 omw/min	132 kW / 180 PK	1.060 kg
25 cm	15 x 330 mm	540 / 750 /1.000 omw/min	342 / 527 omw/min	147 kW / 200 PK	1.190 kg
28 cm	18 x 340 mm	540 / 750 /1.000 omw/min	342 / 527 omw/min	147 kW / 200 PK	1.300 kg
28 cm	18 x 340 mm	540 / 750 /1.000 omw/min	342 / 527 omw/min	184 kW / 250 PK	1.190 kg
28 cm	18 x 340 mm	540 / 750 /1.000 omw/min	342 / 527 omw/min	184 kW / 250 PK	1.450 kg
25 cm	15 x 330 mm	540 / 750 omw/min 1.000 / 1.000 ECO omw/ min	342 omw/min.	235 kW / 320 PK	2.150 kg
25 cm	15 x 330 mm	540 / 750 omw/min 1.000 / 1.000 ECO omw/ min	342 omw/min.	235 kW / 320 PK	2.450 kg

# Alle informatie in één overzicht

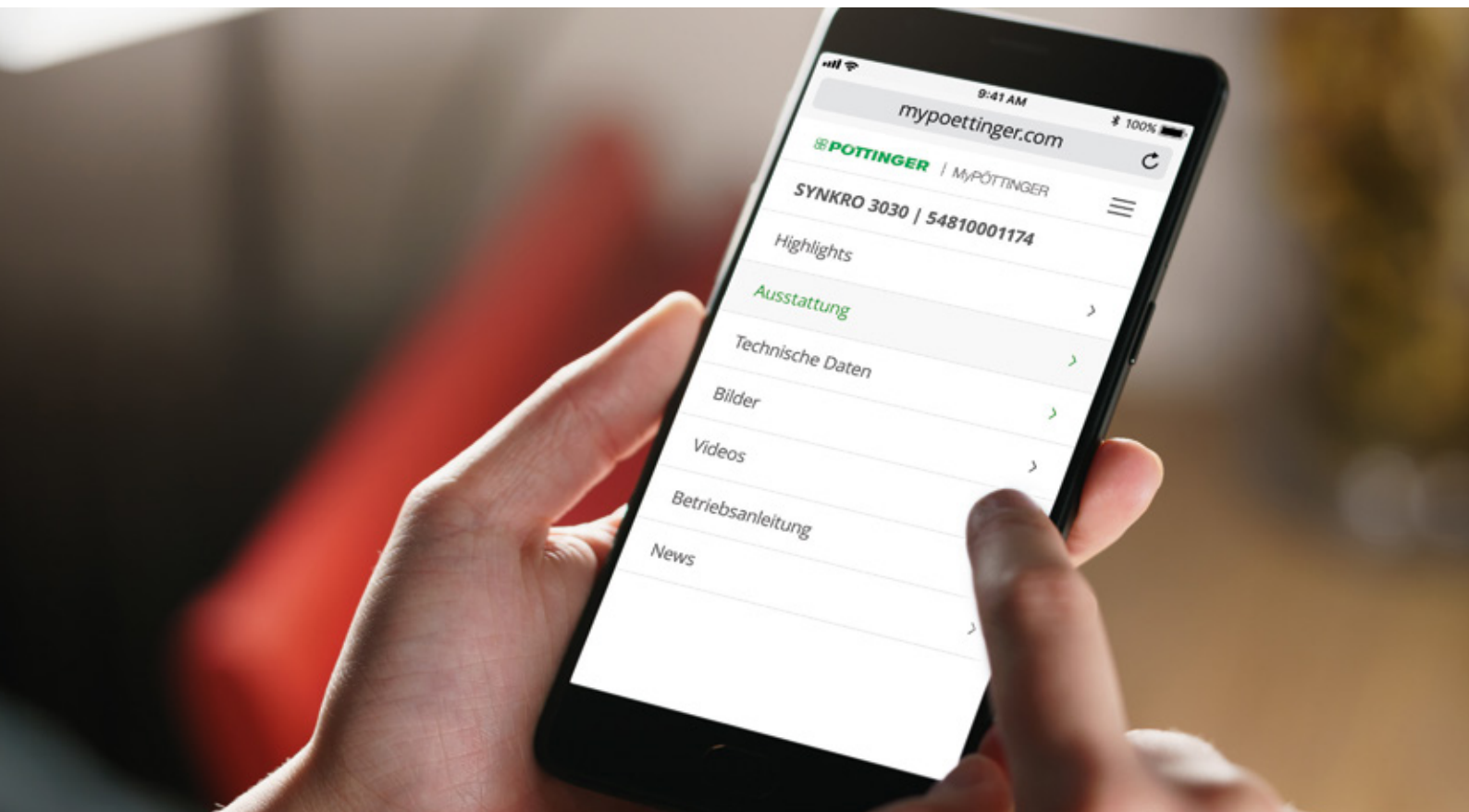

## MyPÖTTINGER - eenvoudig. Altijd. Overal.

Voor alle PÖTTINGER machines

vanaf bouwjaar 1997

MyPÖTTINGER is een tool, welke voor alle machines vanaf bouwjaar 1997 specifieke informatie ter beschikking stelt.

QR-code van het typeplaatje scannen met smartphone of tablet of via [www.mypoettinger.com](http://www.mypoettinger.com) op ieder gewenste locatie het serienummer ingeven.

Uw machine staat online

U ontvangt direct een schat aan informatie over uw machine.

- Gebruikershandleidingen
- Informatie over uitrustingen
- Folders
- Foto's en video's



CLASSIC

**DURASTAR**

**DURASTAR PLUS**

## Ga voor het origineel

PÖTTINGER Original Parts – overtuigen door de hoogste mate van functionaliteit, bedrijfsveiligheid en prestatievermogen. Wij bij PÖTTINGER leggen ons geheel op dit doel toe.

Onze PÖTTINGER Original Parts maken we daarom van kwalitatief hoogwaardige materialen. Alle vervangende en slijtdelen zijn bij ons optimaal op het totale systeem van uw machine afgestemd. Daarbij vragen verschillende bodem- en gebruiksomstandigheden een eigen aanpassing.

Wij luisteren naar onze klanten en bieden met drie verschillende uitvoeringen, CLASSIC, DURASTAR en DURASTAR PLUS, het optimale pakket voor alle omstandigheden. Originele onderdelen betalen zich uit, de knowhow is onvervalst.

## De voordelen

- Snelle en langdurige beschikbaarheid.
- Maximale levensduur door innovatief productieproces en het gebruik van hoogwaardige materialen.
- Vermijden van storingen door exacte passing.
- Beste arbeidsresultaat door optimale afstemming op het hele systeem van de machine.
- Kosten- en tijdsbesparing doordat slijtdelen minder vaak vervangen hoeven te worden.
- Uitgebreid kwaliteitsonderzoek.
- Continue vooruitgang middels onderzoek en ontwikkeling.
- Wereldwijde levering van reserveonderdelen.
- Aantrekkelijke, marktconforme prijzen voor alle reserveonderdelen.

## Uitvoeringen

CLASSIC is de klassieke uitvoering. We zetten hiermee de standaard voor originele onderdelen wat betreft kwaliteit, prijs-kwaliteitverhouding en betrouwbaarheid.

DURASTAR is de innovatie in de markt van slijtdelen – slijtvast, duurzaam, krachtig en betrouwbaar.

Extreme omstandigheden en eisen aan de machine zijn voor u normaal? Dan is de DURASTAR PLUS-serie de juiste keuze.



## Succesvoller met PÖTTINGER

- Als familieonderneming sinds 1871 uw betrouwbare partner
- Specialist in grondbewerking, zaaitechniek, Hooibouw- en oogstmachines
- Toekomstgerichte innovaties voor uitstekende resultaten
- In Oostenrijk gegrond - thuis in de wereld

## Het zaaibed voorbereiden voor het perfecte inzaaien

- De LION-rotorkoppegeven leveren het beste arbeidsresultaat voor de voorbereiding van het zaaibed.
- Maximale gebruiksflexibiliteit. Voor elke bodem en elke bedrijfsgrootte een op maat gemaakte oplossing.
- Meer werkcomfort voor u dankzij technologie van het hoogste niveau.
- Extreem rustige loop en maximale stabiliteit voor operationele betrouwbaarheid en veiligheid op het werk.

## Laat u zich informeren:

### **PÖTTINGER Landtechnik GmbH**

Industrieterrein  
4710 Grieskirchen  
Oostenrijk  
Tel. +43 7248 600-0  
info@poettinger.at  
www.poettinger.at

### **PÖTTINGER Belgium s.p.r.l. Avenue**

Adolphe Lacomblé 69-71 1030  
Bruxelles  
België  
Telefoon +32 2894 4161  
info@poettinger.be  
www.poettinger.be

### **DUPORT BV**

Archimedesstraat 9  
7701 SG Dedemsvaart Nederland  
Telefoon +31 523 613493  
info@duport.nl  
www.duport.nl